



Teramont President

Đỉnh cao hội tụ - Xứng tầm đẳng cấp





Teramont President

Đỉnh cao hội tụ - Xứng tầm đẳng cấp

Hội tụ tinh hoa của dòng xe SUV và MPV cao cấp

Teramont President là một chiếc SUV với thiết kế sang trọng, bề thế, vận hành linh hoạt, mạnh mẽ, kết hợp cùng các yếu tố đa dụng, tiện nghi của một chiếc MPV, tạo ra sự khác biệt với các sản phẩm cùng phân khúc.



Ngoại thất - Nội thất

Cánh hướng gió thể thao

Tay nắm cửa viền mạ chrome

Logo phát sáng và đèn Daylight 2 tầng

Thanh trang trí chrome trên thân xe

IQ Light LED Matrix 2 tầng

Bộ bước cao cấp



Kích thước tổng thể: 5052 x 1989 x 1773 mm
Chiều dài cơ sở: 2980 mm
Khoảng sáng gầm: 210 mm

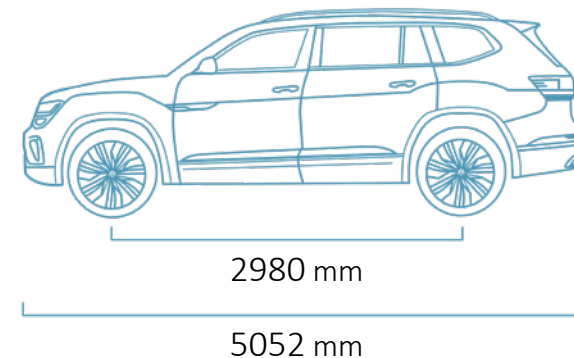
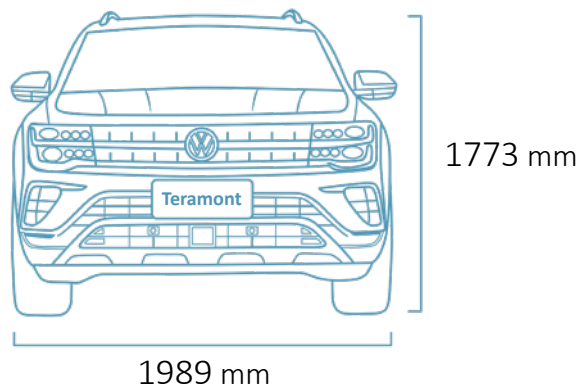

Hệ thống chiếu sáng công nghệ IQ Light LED Matrix cấu trúc 2 tầng

- Đèn chiếu sáng ban ngày LED
- Đèn mở rộng góc chiếu kết hợp hỗ trợ thời tiết xấu
- Chức năng tự động bật tắt
- Chức năng điều chỉnh góc chiếu chủ động
- Chức năng đèn chiếu xa thích ứng
- Đèn chào mừng, đèn chờ dẫn đường



Đèn sau có nhiều hiệu ứng nâng cao nối liền tinh tế với logo phát sáng

- Đèn LED báo rẽ hiệu ứng sinh động
- Đèn báo phanh
- Đèn chạy ban đêm sắc nét
- Đèn sương mù



Mâm xe thiết kế mạnh mẽ Kích thước lớn 21 inch

- Mâm xe hợp kim chrome sang trọng
- Thiết kế 7 chấu kép mạnh mẽ
- Kích thước mâm lớn 21 inch
- Lốp xe có kích thước lớn, bám đường và an toàn 265/45R21



1 Điều hòa nhiệt độ 3 vùng độc lập

2 Vô lăng thiết kế kiểu mới

3 Màn hình giải trí đa chức năng

4 Đèn trang trí ánh sao

5 Sạc điện thoại không dây

6 Hộc để đồ lớn



Hệ thống 6 ghế cao cấp với nhiều tiện nghi

Chức năng làm mát và sưởi ghế trước, chỉnh điện 8 hướng, tựa đầu chỉnh 6 hướng, chức năng bơm hơi tựa lưng 4 hướng, chức năng nhớ vị trí ghế người lái. Hàng ghế thứ 2 độc lập, có tựa tay riêng, trượt lên xuống và có lối đi riêng vào hàng ghế thứ 3.



Công tắc chuyển số điện tử Nút khởi động star/stop

Khu vực điều khiển trung tâm thiết kế lớn với công tắc chuyển số điện tử nhỏ gọn và sang trọng, nút khởi động start/stop thiết kế thuận tiện trong tầm tay.



Cửa sổ trời toàn cảnh Panoramic Sunroof

Sử dụng kính cao cấp an toàn để bảo vệ hành khách tối ưu. Kết hợp công nghệ điều khiển cảm ứng, giúp thao tác dễ dàng chỉ với một chạm, tạo nên sự sang trọng và tiện lợi cho người sử dụng.



Khoang hành lý tiện nghi Cốp đóng mở bằng điện Easy Open

Dung tích khoang hành lý rộng rãi và linh hoạt từ 286 lít đến 2,415 lít, đủ không gian phục vụ cho mọi chuyến hành trình.

Easy Open với cửa cốp đóng mở bằng điện, nhớ vị trí, đá cốp.



Đèn viền trang trí nội thất Ambient Light

Lựa chọn 30 màu sắc mang lại trải nghiệm thư thái và góp phần tăng thêm sự sang trọng cho không gian nội thất.



Hệ thống âm thanh cao cấp Harman Kardon

Hệ thống âm thanh cao cấp Harman Kardon 12 loa mang lại trải nghiệm thưởng thức âm nhạc vượt trội. Hệ thống được trang bị 11 loa và 1 subwoofer, hệ thống âm thanh vòm Dolby 7.1, với công suất 700 watt.

Vận hành An toàn & Hỗ trợ người lái

Động cơ 2.0 TSI (Turbo tăng áp & phun nhiên liệu trực tiếp)

Công suất tối đa 220 Hp/ 4900-6700 rpm, Mô men xoắn tối đa 350 Nm/ 1600-4300 rpm, tốc độ tối đa 200 Km/h.

Hộp số tự động ly hợp kép DSG 7 cấp thế hệ mới.

Hộp số có khả năng sang số cực nhanh, cơ cấu cần số thông minh và hợp lý, chuyển số mượt mà.

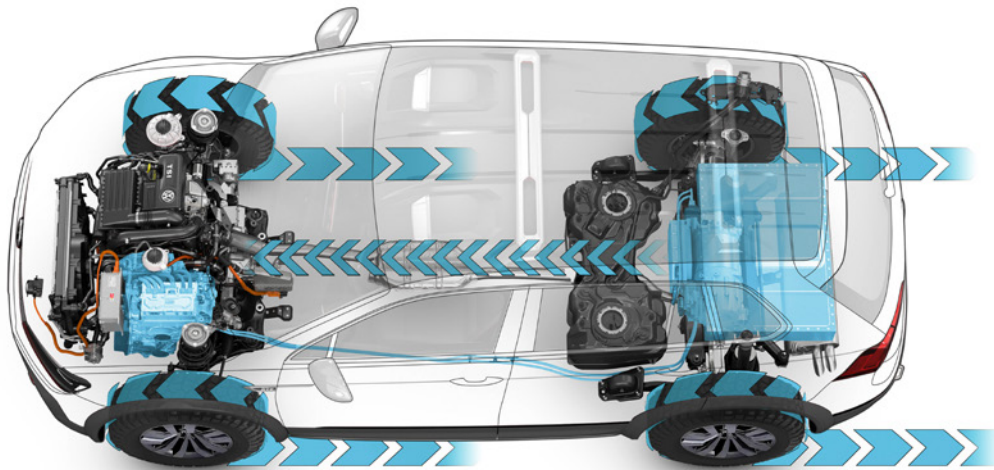

Hệ thống dẫn động 4MOTION thế hệ mới

Mang đến khả năng phân phối lực truyền đến cầu trước, sau thông minh và chính xác với tốc độ mili giây.

Khung gầm MQB evo thế hệ mới

- Tăng tốc độ truyền dẫn dữ liệu
- Cải thiện vận tốc cài đặt của hệ thống ACC
- Cải thiện tốc độ của chức năng Stop & Go của ACC
- Cải thiện tốc độ phanh dừng xe của hệ thống AEB
- Mở rộng vùng phát hiện xe phía sau của hệ thống hỗ trợ chuyển làn đường

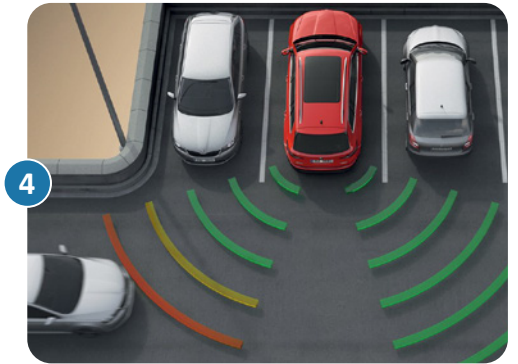
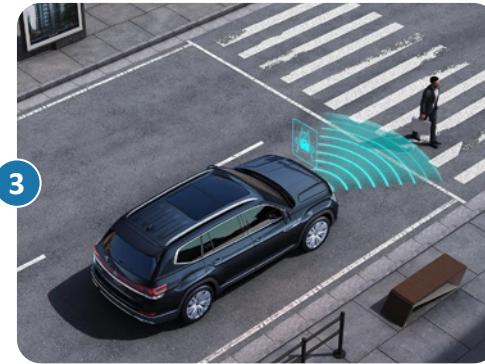
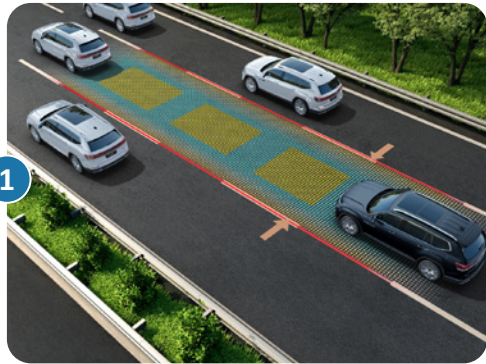

1 Kiểm soát hành trình thích ứng ACC

Hệ thống điều chỉnh tốc độ và duy trì khoảng cách được thiết lập với xe phía trước trong điều kiện cho phép. Nếu phát hiện thấy phương tiện phía trước, hệ thống ACC có thể áp dụng phanh để giảm tốc độ xe. Khi lái xe với làn đường trống (không có xe phía trước chen ngang), hệ thống hoạt động tương tự như hệ thống Cruise control, duy trì tốc độ được thiết lập. Nếu xe đến tiếp cận một xe phía trước, hệ thống ACC tự động phanh tùy theo tốc độ của xe phía trước và sau đó duy trì khoảng cách đã được thiết lập.

2 Hỗ trợ chuyển làn đường LCA

Hệ thống sẽ cảnh báo sự nguy hiểm khi chuyển làn đường, biểu tượng cảnh báo sẽ xuất hiện trên gương chiếu hậu nếu có phương tiện xuất hiện trong khu vực điểm mù của xe.

3 Giám sát phía trước Front Assist & Phanh khẩn cấp AEB

Khi hệ thống phát hiện các nguy cơ va chạm với xe phía trước hoặc người đi bộ, hệ thống sẽ kích hoạt tín hiệu cảnh báo tới người lái nên chuẩn bị cho tình huống phanh khẩn cấp. Đồng thời hệ thống chuẩn bị để kích hoạt chức năng phanh tự động phía trước AEB (Autonomous Emergency Braking). Trong những tình huống nguy cơ va chạm tăng lên, hệ thống hỗ trợ phía trước Front Assist cung cấp những hỗ trợ sau đây cho người lái:

Chuẩn bị phanh → Cảnh báo người lái bằng âm thanh hoặc hình ảnh → Can thiệp phanh một phần → Phanh khẩn cấp

4 Cảnh báo phương tiện cắt ngang khi lùi RTA

Hệ thống hỗ trợ phát hiện các phương tiện di chuyển phía sau khi lùi xe, cảnh báo bằng âm thanh và hình ảnh. Trong trường hợp nguy cơ va chạm tăng lên, nếu người lái không phản ứng, chức năng phanh Maneuver Braking có thể kích hoạt để phanh dừng xe.

Màu sắc

Màu Xanh
Petroleum Blue



Màu Trắng
Glacier white



Màu Đen
Deep Black



Nội thất Đen Obsidian



Nội thất Beige - Nâu Agarwood

Thông số kỹ thuật

ĐỘNG CƠ	
Loại động cơ	2.0L TSI Turbocharged
Dung tích xylanh (cc)	1984
Hộp số	Hộp số tự động ly hợp kép DSG 7 cấp
Công suất cực đại (hp/rpm)	220 / 4900-6700 (162kW)
Mômen xoắn cực đại (N.m/rpm)	350 / 1600-4300
Tốc độ tối đa (km/h)	200
Tăng tốc từ 0-100 km/h (s)	8.4
KÍCH THƯỚC VÀ TRỌNG LƯỢNG	
Kích thước tổng thể (mm)	5,052 x 1,989 x 1,773
Chiều dài cơ sở (mm)	2,980
Khoảng cách hai bánh xe trước/sau	1,704 / 1,721
Khoảng sáng gầm xe (mm)	210
Mâm đúc hợp kim	21"
Lốp xe trước/sau	265/45 R21
Dung tích khoang hành lý	286- 2,415
TRUYỀN ĐỘNG VÀ HỆ THỐNG TREO	
Truyền động	Dẫn động bốn bánh toàn thời gian thông minh 4MOTION
Hệ thống treo (Trước/Sau)	Độc lập Mc Pherson/ Liên kết đa điểm
Hệ thống phanh (Trước/Sau)	Đĩa thông gió/ Đĩa thông gió
Trợ lực lái	Trợ lực điện biến thiên theo tốc độ
Chế độ lái	Eco/Comfort/Sport/Custom/Off road/Offroad Custom/Snow
Kiểm soát hành trình nâng cao với tính năng Stop&Go tự động thích ứng theo xe phía trước	•
NGOẠI THẤT	
Hệ thống đèn chiếu sáng phía trước	Đèn IQ Light LED Matrix
Cảm biến đèn pha tự động bật tắt	•
Đèn LED chiếu sáng ban ngày	•
Logo phía trước phát sáng	•
Chức năng đèn hỗ trợ thời tiết xấu	•
Hệ thống chiếu xa thích ứng	•
Chức năng điều chỉnh vùng chiếu sáng chủ động	•
Đèn hỗ trợ mở rộng góc chiếu	•
Mở rộng góc chiếu khi vào cua chủ động	•
Đèn chờ dẫn đường	•
Đèn chào mừng	•
Cụm đèn phía sau	Cụm đèn LED phía sau, có logo phát sáng, đèn báo rẽ dạng chạy đuổi
Cảm biến gạt mưa tự động	•
Gương chiếu hậu	Chỉnh điện/gập điện, tự động gập gương khi khóa xe, gương phía hành khách tự động điều chỉnh khi lùi xe, có chức năng sưởi độc lập, chống chói cho gương phía người lái và chức năng nhớ vị trí
Kính chắn gió	Kính chắn gió an toàn nhiều lớp, có cách nhiệt, cách âm
Kính ở hàng ghế trước	Kính cách âm 2 lớp VSG
Kính ở hàng ghế sau	Kính cách âm 2 lớp VSG
Thanh giá nóc xe	Mạ bạc
NỘI THẤT & TIỆN NGHI	
Màn hình hiển thị đa thông tin	Màn hình kỹ thuật số LCD 10.25"
Màn hình hiển thị trên kính lái (HUD)	•
Chất liệu bọc ghế	Ghế bọc da cao cấp có họa tiết kim cương
Ghế người lái	Ghế chỉnh điện 8 hướng, tựa lưng 4 hướng, tựa đầu chỉnh cơ 6 hướng có sưởi, làm mát và nhớ ghế 3 vị trí

Ghế hành khách phía trước	Ghế chỉnh điện 8 hướng, tựa lưng 4 hướng, tựa đầu chỉnh cơ 6 hướng có sưởi và làm mát ghế
Hàng ghế thứ 2	Trượt chỉnh cơ Ghế độc lập/tựa tay riêng Gập ghế 50:50
Vô lăng	Vô lăng bọc da thể thao đa chức năng, nút bấm cảm ứng, có chức năng sưởi
Vô lăng điều chỉnh 4 hướng	•
Cửa sổ trời toàn cảnh đóng mở bằng điện	•
Cửa kính điều khiển điện 1 chạm	•
Bê tựa tay trung tâm hàng ghế trước	Kiểu 2 phía độc lập, điều chỉnh được độ cao, có hộc đựng đồ
Ốp nẹp bước chân phát sáng	•
Cửa sau đóng mở bằng điện	Đóng mở bằng điện, nhớ vị trí, đá cốp
Chìa khóa thông minh	•
Điều hòa nhiệt độ	Điều hòa tự động 3 vùng với thiết bị lọc bụi mịn PM2.5 Clean Air Gen3
Cửa gió ở hàng ghế thứ 2	•
Gương chiếu hậu trong xe chống chói tự động	•
Đèn viền trang trí nội thất	30 màu
Đèn chiếu sáng dưới chân	•
Tấm che khoang hành lý	•
Ổ cắm 12V ở khoang hành lý	•
Tấm che nắng có gương và đèn	•
Hệ thống giải trí	Màn hình giải trí 12", có Apple Carplay, USB, Bluetooth
Điều khiển bằng cử chỉ	•
Sạc không dây	•
Hệ thống âm thanh	Hệ thống loa Harman Kardon cao cấp với 12 loa
AN TOÀN & HỖ TRỢ NGƯỜI LÁI	
Cảnh báo phương tiện cắt ngang phía sau	•
Hỗ trợ chuyển làn LCA	•
Cảnh báo mở cửa an toàn	•
Giám sát phía trước Front Assist & Phanh khẩn cấp AEB	•
Hệ thống phanh khẩn cấp trong phố (giám sát người đi bộ, người đi xe đạp)	•
Cảnh báo tập trung cho người lái	•
Khóa vi sai điện tử EDL	•
Hệ thống cân bằng điện tử (ESC)	•
Cảm biến áp suất lốp (TPMS)	•
Hệ thống khởi hành ngang dốc (HSA)	•
Hệ thống hỗ trợ xuống dốc (HDC)	•
Hỗ trợ đỗ xe Park Assist	•
Hệ thống kiểm soát cự ly đỗ xe PDC	•
Hệ thống chống bó cứng phanh (ABS)	•
Hệ thống phân phối lực phanh điện tử (EBD)	•
Hệ thống trợ lực phanh khẩn cấp (BA)	•
Hệ thống kiểm soát chống trượt (ASR)	•
Camera lùi/Camera 360	•
Túi khí an toàn	7 túi khí Túi khí phía trước Túi khí hông phía trước Túi khí rèm Túi khí đầu gối người lái
Móc gắn ghế an toàn trẻ em ISO FIX	•
Chức năng chống trộm	•
Chìa khóa mã hóa chống trộm	•

* Thông số kỹ thuật và trang bị có thể thay đổi để phù hợp với điều kiện và yêu cầu của từng thị trường mà không cần báo trước. Vui lòng liên hệ đại lý chính hãng gần nhất để biết thêm chi tiết

Teramont President

Đỉnh cao hội tụ - Xứng tầm đẳng cấp

